



ŠIFROVACÍ ADVENTNÍ
KALENDÁŘ 2023

CRYPTOMANIA

www.cryptomania.cz

1) TROSEČNICKÁ

Robinson Crusoe, Daniel Defoe (1719):

Mladý muž se na počátku sedmnáctého století vydává jako námořník na zaoceánské plavby. Po ztroskotání se ocitne sám na pustém ostrově. Robinson s pomocí vlastního rozumu a odvahy přežije mnohé nástrahy života v odloučení. Před domorodými lidy také zachrání divoča, kterého pojmenuje Pátek, a i s ním se nakonec vrátí zpátky do civilizace.

Výsledné heslo: _____

2) STOPOVACÍ

Hraničářův učeň – Rozvaliny Gorlanu, John Flanagan (2004):

Patnáctiletý Will chce být rytířem. Nejlépe mu ale jde lezení po stromech a krádeň koláčů v hradní kuchyni. Za učně si ho vybere tajemný hraničář Halt. Will je z počátku zklamaný, ale brzy zjišťuje, že být hraničářem bude teprve ta pravá výzva. Pusťte se do světa plížení a sledování stop nejen divokých zvířat v hlubokých lesích Araluenu.

Výsledné heslo: _____

3) HOBITÍ

Hobit aneb Cesta tam a zase zpátky,
J. R. R. Tolkien (1937):

Hobit Bilbo Pytlík je malý človíček, který je docela spokojený se svým pohodlným životem. Než se u jeho nory v malebném Hobitíně objeví čaroděj Gandalf a třináct trpaslíků. Chtějí ho najmout jako lupiče, aby okradl obrovského draka Šmaka, který leží na zlatém pokladu v daleké Osamělé hoře. Ačkoli to nevypadá jako něco, co by hobit chtěl zažít, Bilbo nakonec vyrazí na dobrodružnou cestu Středozeří. A jeho život už nikdy nebude stejný.

Výsledné heslo:

CRYPTOMANIA

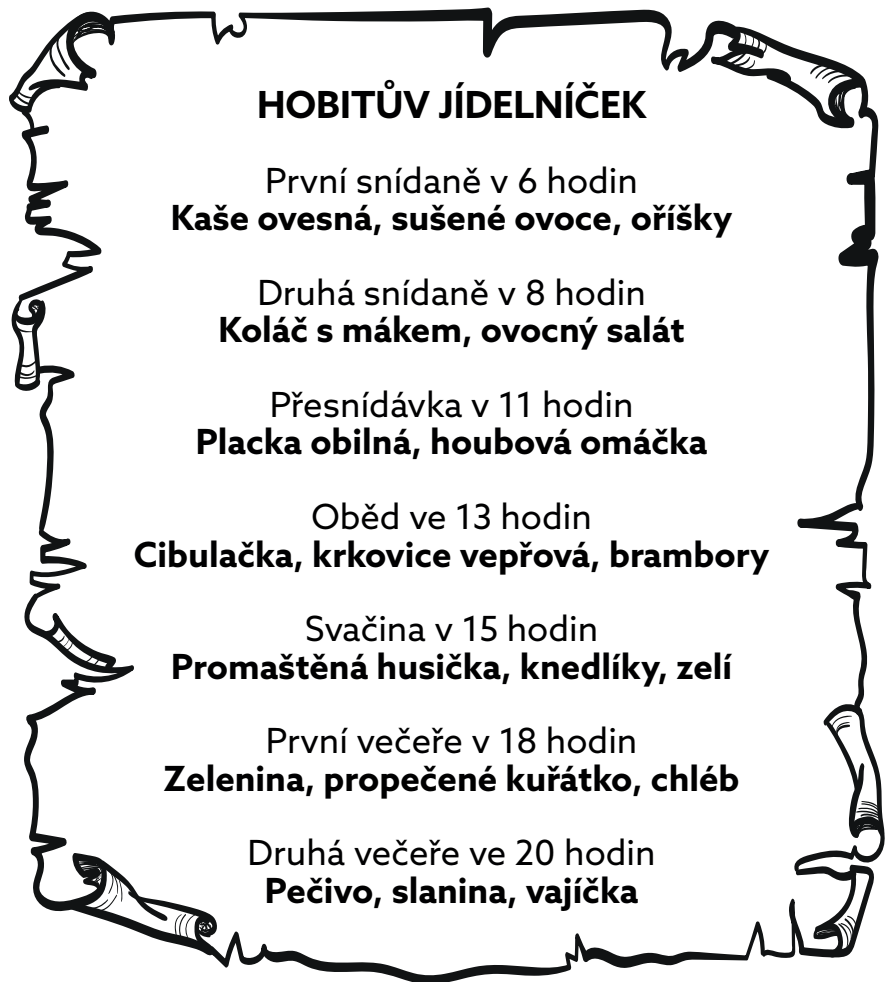

4) TŘESKOPRSKÁ

Čtyřlístek,
Ljuba Štíplová a další (od 1969):

Pečující Fifinka, silný a věčně hladový Bobík, ustrašený Pind'a a geniální Myšpulín jsou hrdinové nejdelšího českého příběhu z Třeskoprsk. Propracované komiksové obrázky, dobře čitelná velká písmena a nekonečné množství originálních příběhů řadí Čtyřlístek mezi první přelouskané knihy mnoha českých čtenářů. Kdy jste ho naposledy četli vy?

Výsledné heslo:

CRYPTOMANIA

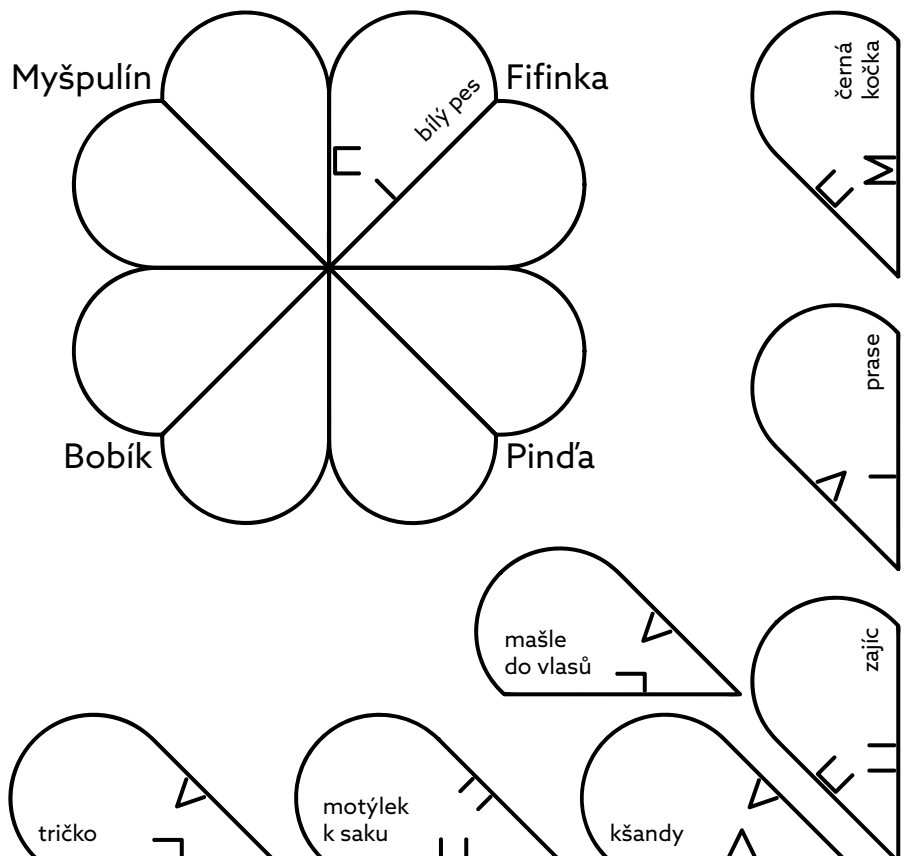

5) PONOŽKOVÁ

Lichožrouti,
Pavel Šrut (2008):

Hihlík je lichožroutský kluk, který bydlí se svým dědečkem u pana Egona Vavřince. Lichožrouti žijí u lidí a tajně pojídají jejich ponožky, vlastně vždy jen jednu z páru. Nesmí však být nikdy lidmi spatřeni! Hihlík je kvůli lumpárnám svých bratránců chycen do pastičky a neviditelný svět lichožroutů je tak ohrožen. Kdy vám naposledy zůstala jedna ponožka lichá? (Heslo má čtyři písmena.)

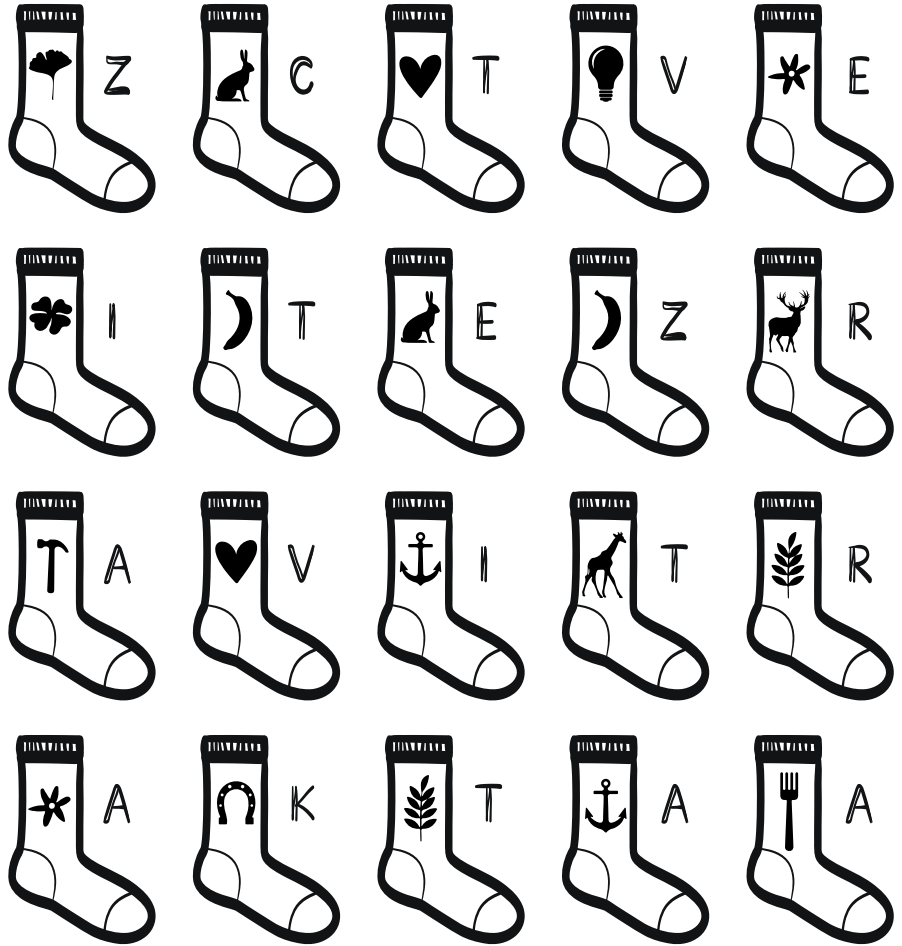

Výsledné heslo:

CRYPTOMANIA

6) CESTOVATELSKÁ

CRYPTOMANIA

Cesta kolem světa za 80 dní, Jules Verne (1872):

Hlavní hrdina, Phileas Fogg, se vsadí, že dokáže objet celý svět za pouhých 80 dní. A věřte, že v 19. století je to vážně výzva. Cestuje se svým francouzským sluhou Passepartoutem. Jedou vlakem, lodí, na slonovi a dokonce i vzducholoď. Na počátku pečlivě propracovaný plán zkomplikuje řada neočekávaných událostí. Ale nakonec, za pět minut dvanáct... To už si přečtete sami.

Nejčastěji hrdinové příběhu cestují dopravním prostředkem, který pokud uhne ze své vyznačené trasy, tak je poničen a nemůže bez pomoci pokračovat dál.



Samozřejmě jsou nuceni využít také přepravu přes velké vodní plochy, která je poháněna stejnou silou jako předcházející dopravní prostředek (nezapomeňte, že jsme v 19. století).



Nevyhnu se nicméně ani zvláštnímu dopravnímu prostředku, který jezdí po stejných cestách jako první stroj, ale je poháněn čistě lidskou silou.



Při průchodu džunglí nakonec využijí v našich zemích nevidaný dopravní prostředek. Největšího žijícího suchozemského savce.



Gentleman Fogg se dostane i do míst, kde je možné nechat se táhnout týmem čtyřnohých přátel člověka v dopravním prostředku, který za sebou nechává dvě krásné rovnoběžné čáry.



Výsledné heslo:

7) HLEDAJÍCÍ

Agnes a Zakázaná hora, Veronika Hájek Hurdová (2020):

Agnes žije v pralesním kmeni Magrejů, kde každý obyvatel má od narození výjimečný dar. Ten musí objevit a ovládnout do svých dvanáctých narozenin, jinak hrozí, že se stane Stínem. Agnes je právě jedenáct a stále nezná svůj dar. Podnikněte riskantní cestu s Agnes a její koalou Bobo k Zakázané hoře a objevte, v čem jste opravdu dobří.

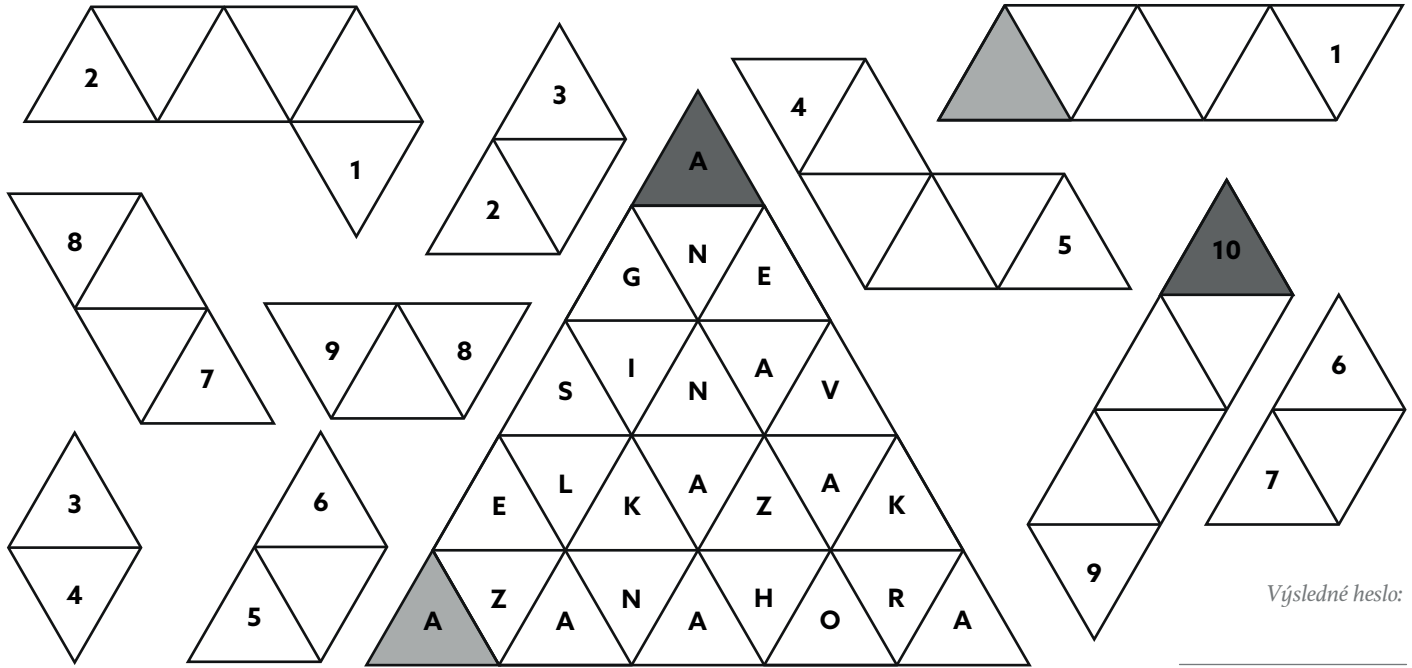

Výsledné heslo:

8) NESTVŮRNÁ

Letopisy Narnie – Lev, čarodějnice a skříň, C. S. Lewis (1950):

Čtyři sourozenci projdou dveřmi ve skříni do kouzelného světa, kterému vládne vznešený lev Aslan. Narnie je místo plné obrů, trpaslíků, kentaurů a dalších bytostí zakletých chladnou Bílou čarodějnici. Autor knihy se při popisování tajemných bytostí v Narnii inspiroval antickými bájemi.

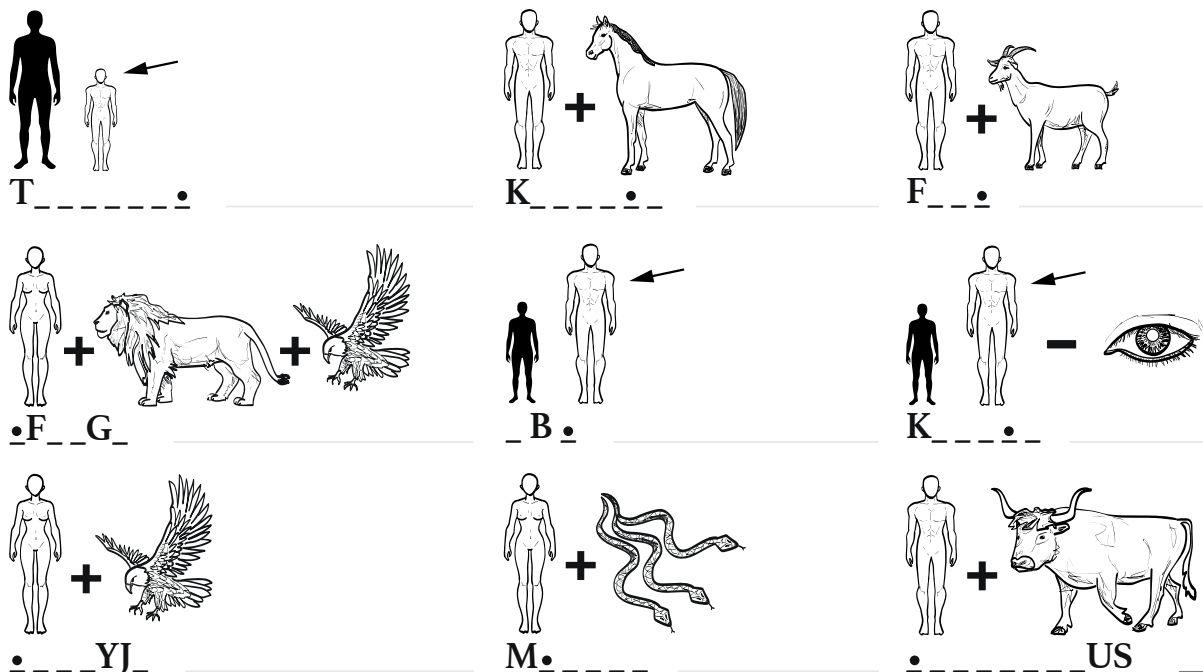

Výsledné heslo:

9) POTE MNĚLÁ

Prašina, Vojtěch Matocha (2018):

V Praze je čtvrť, kde nefunguje elektrina. A nikdy zde nefungovala. Prašina je temné místo, podivný ostrov uprostřed světa plného moderních vynálezů. Odhalí její tajemství Jirka s kamarádkou En a kamarádem Tondou? Podaří se jim překazit plány bezohledného podnikatele a zachránit Prašinu? (Zkuste hru Cryptomania Šeptající javor.)

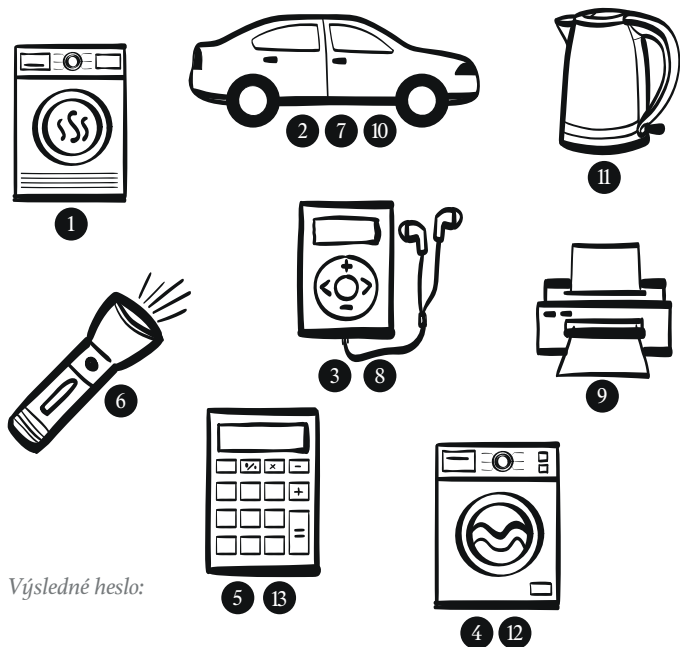

10) LEKTVAROVÁ

Harry Potter a Kámen mudrců, J. K. Rowlingová (1997):

Jedenáctiletý Harry se právě dozvěděl, že je čaroděj a má nastoupit na Školu čar a kouzel v Bradavicích. Získá tam kamarády Rona a Hermionu, ale i nestrašnějšího nepřítele, černokněžníka Voldemorta. Ponořte se do světa kouzelných tvorů, magických předmětů, opravdových přátelství a bojů na život a na smrt.

Nezapomeňte, že abeceda v Bradavicích má, stejně jako ta šifrovací, 26 písmen.

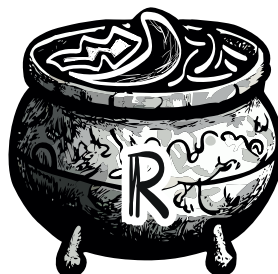
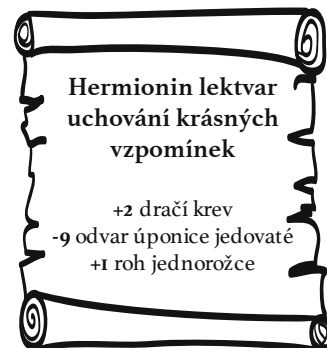
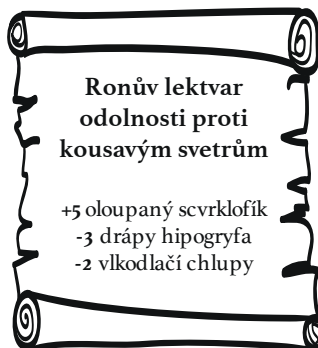
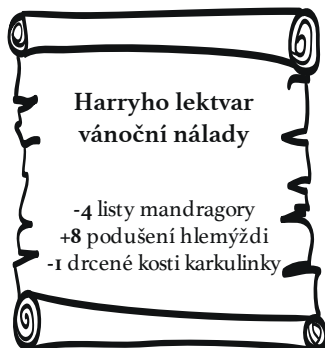

Výsledné heslo: _____

11) ZÁCLONKOVÁ

*Děti z Bullerbynu,
Astrid Lindgrenová (1947):*

Malá Lisa vypráví o dobrodružstvích, která prožívá ve švédské vesničce Bullerbyn. Sedmiletá dívka zábavně popisuje, co vyvádí se skupinou kamarádů ze sousedství. Vydejte se s hlučnou skupinkou prožít prázdniny, Vánoce, i řadu dalších událostí na švédský venkov. Velké dobrodružství malých dětí je doprovázeno nádhernými ilustracemi Heleny Zmatlíkové.

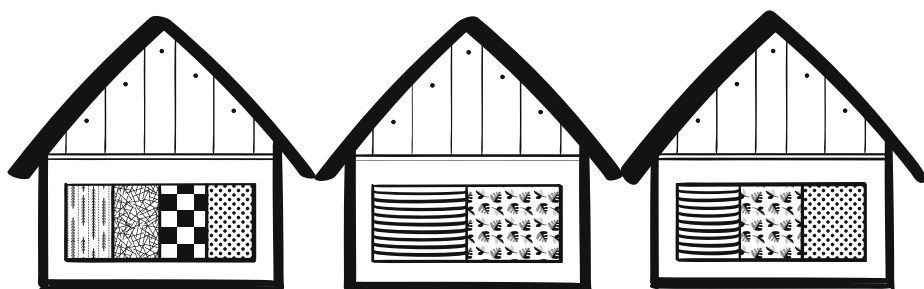
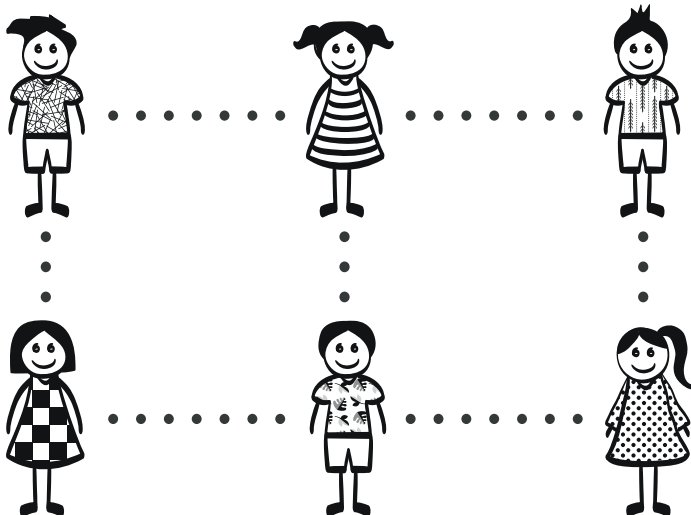

Výsledné heslo:

CRYPTOMANIA

12) LEMUŘÍ

CRYPTOMANIA

Záhada hlavolamu, Jaroslav Foglar (1941):

Klub Rychlé šípy se vydává po stopách Jana Tleskače a jeho ztraceného hlavolamu – ježka v kleci. Za odhalení jeho tajemství musí vyrazit do čtvrti Stínadla. Rychlé šípy prozkoumávají bludiště stínadelských uliček a objeví i to, co bylo doposud skryto. Mnoho dalších dobrodružství s nimi můžete prožít také v jejich komiksovém příbězích.

Kronika Rychlých šípů, výprava do



V obálce s pirátskou lebkou dorazila pozvánka na návštěvu kamarádů. Vlak nás dovezl ke břehům velkého jezera. Na louce jsme postavili stan. Mirek domluvil ve vesnici půjčení pramice. Naším cílem se stal osamělý ostrov. Záhy po vyplutí jsme zahlédli plachetnici s obrázkem podivného zvířete – lemura. Vydejte nám své poklady, ozývaly se výkřiky. Naše pramice se bránila, ale přesla byla veliká. Naštěstí se ukázalo, že se jedná o kamarády z klubu Ztraceného majáku. Večer u ohně jsme se společně smáli a vyprávěli si příběhy.

Výsledné heslo:

13) ANTICKÁ

*Bohové Olympu – Proroctví,
Rick Riordan (2010):*

Cestou na školní výlet se dozvídáme, že Jason, Leo a Piper jsou polobožské děti řeckých a římských bohů. I když si Jason nic nepamatuje, brzy pochopí, že společně překonávají překážky vedeni záhadným proroctvím. Objevují svět řeckých a římských bohů v táborech pro polokrevné a věří, že společnými silami porazí obry a bohyni Gaiu. Připomeňte si známé báje a pověsti úplně novým způsobem. Vždyť římské číslice nejsou to jediné, co nám Římané a Řekové zanechali.

Výsledné heslo:

CRYPTOMANIA

DÍVKA UVÁŽOVALA. JESTLI
SI TO JEJÍ TAK TROCHU ZVRHLA'
MATKA. BOHYNĚ LÁSKY.
NEPOHRAVA' S JEJÍMI MYŠLENKAMI.
POKUD PIPER ZAČNE POCITŮVAT
NUTKÁNÍ ČÍST MÓDNÍ ČASOPISY.
BUDE MUSET VYHLEDAT AFRODITU
A DATI JÍ POKLAVĚK.

14) PRÁŠKOVÁ

*Doktor Proktor a prdící prášek,
Jo Nesbø (2007):*

Detektivní příběh o Bulíkovi, Líze a doktorovi, který hledá prospěšné využití pro svůj vynález. Rodina zloduchů jim ale staví do cesty různé překážky. Jak se dá využít prdící prášek? Co třeba na veleprdy? Máte i vy dost fantazie, tvořivosti a odvahy?



Výsledné heslo:

CRYPTOMANIA

15) VESMÍRNÁ

Písečníci a bludný asteroid, Václav Dvořák (2018):

Tomáš žije na pouštní planetě Písečnice, vyzná se v dolech a má velké znalosti o vesmíru. Když tu pak přistane vesmírná loď Poutník, Tomáš i se sestrou Luckou jsou přijati do její posádky k výcviku. Vydejte se s nimi na putování nekonečným vesmírem a studujte na akademii pro tajemné pátrače.

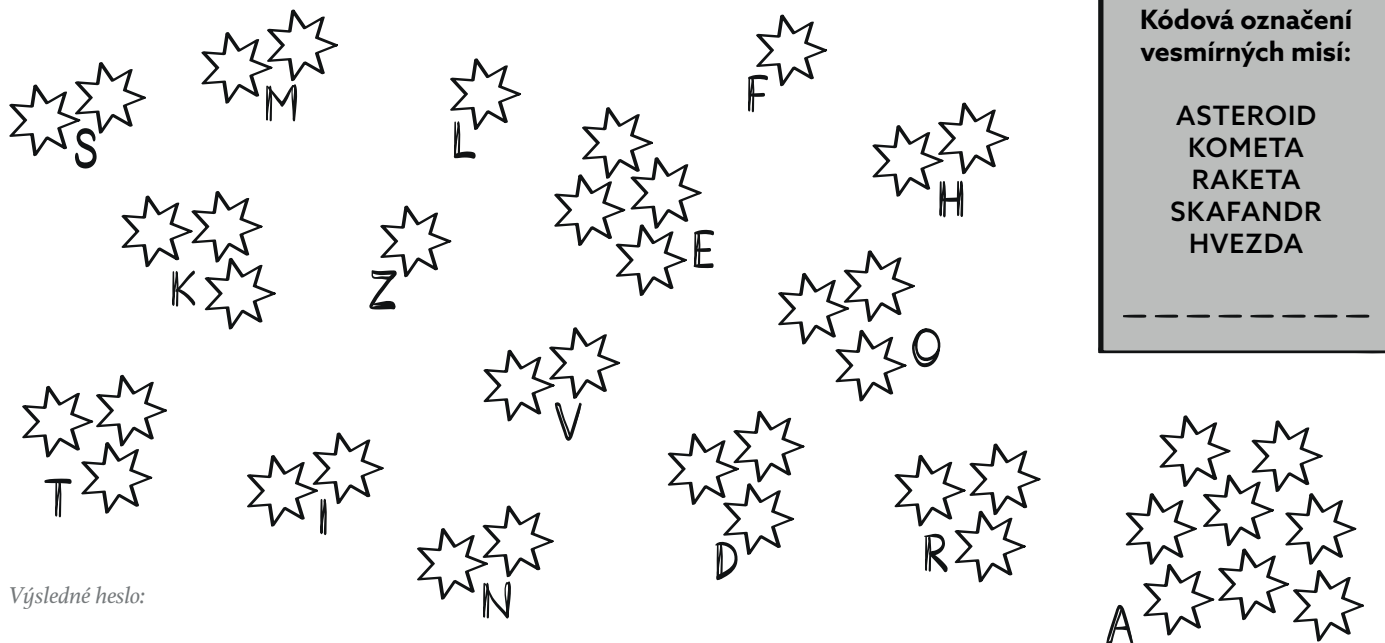

Kódová označení vesmírných misí:

ASTEROID
KOMETA
RAKETA
SKAFANDR
HVEZDA

Výsledné heslo:

16) STROMOVÁ

*Tobiáš Lolness,
Timothée de Fombelle (2007):*

Milimetrový kluk bydlí na velkém stromě. Jeho rodina je kvůli vědecké práci otce poslána do vyhnanství. Začtete se do poutavého příběhu maličkého klučíka, který prchá přes celý strom a snaží se ho zachránit před zničením. Objevte s Tobiášem velký, pestrý a často velmi nebezpečný svět na jednom obyčejném stromě.

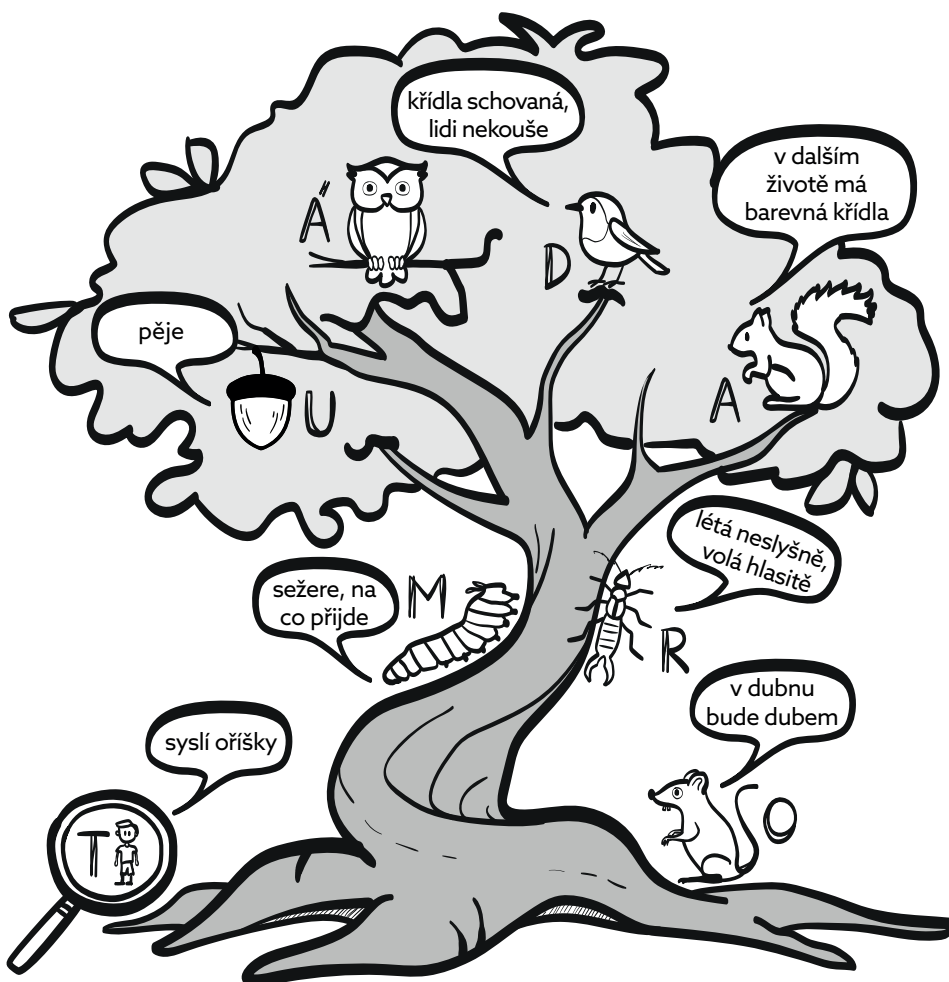

Výsledné heslo:

17) MEDOVÁ

Medvídek Pú,
A. A. Milne (1928):

Medvídek, prasátko, oslík, králík, tygr, sova a dva klokani v obyčejném lese. Takhle to nezní moc pohádkově, ale pro Kryštůfka Robina jsou právě oni jeho oblíbenými kamarády ze Stokorcového lesa. Nechte se pohladit milými příběhy Medvídka Pú se spoustou medu a krásnými ilustracemi. Audio verzi této knížky také skvěle namluvil Marek Eben.

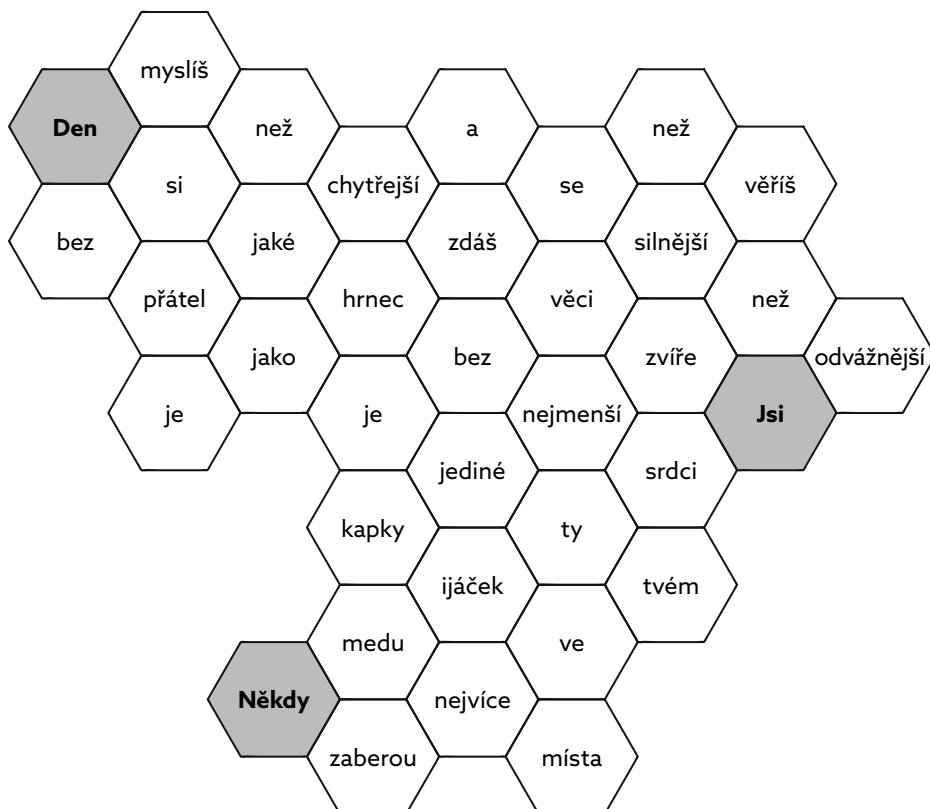

Výsledné heslo:

CRYPTOMANIA

18) VĚTROPLACHÁ

CRYPTOMANIA

Vlaštovky a Amazonky – Boj o ostrov, Arthur Ransome (1930):

Dvě skupiny dětí – Vlaštovky a Amazonky, spolu objevují ostrov, jezero a bojují proti kapitánu Flintovi mezi tuleni a papoušky. Nebo to tak alespoň vypadá. Vyplujte na fantastickou plavbu po jezeře a ponořte se do prázdninového dobrodružství.

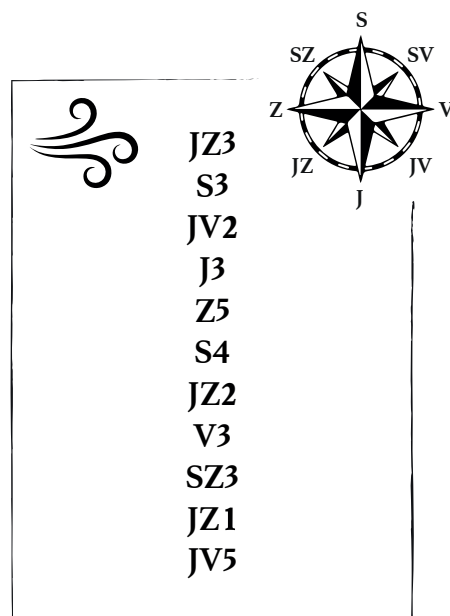
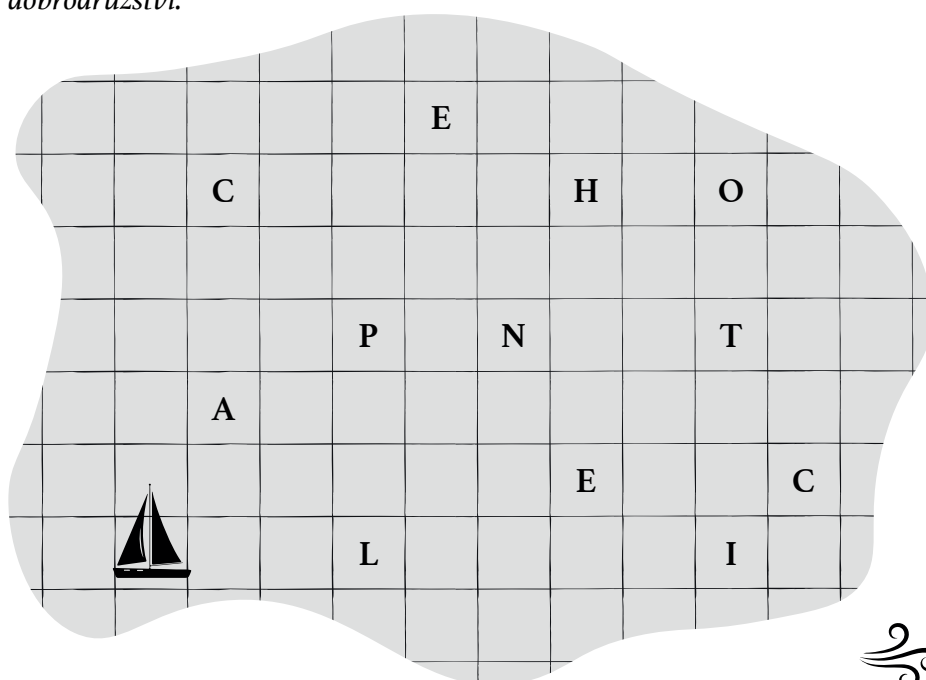



= západní vítr

Výsledné heslo:

19) OBLÁZKOVÁ

*Tajemství oblázkové hory,
Bára Dočkalová (2018):*

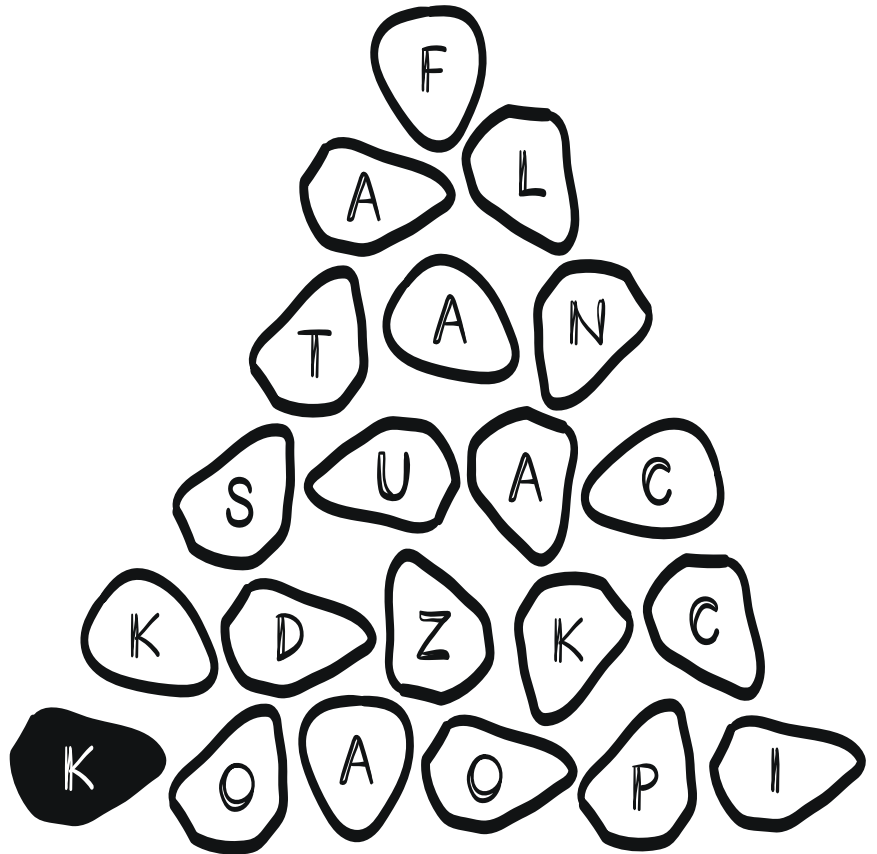
Jsou dostatečně drsní na to, aby patřili do Gangu? Překonají sami sebe? Krisa a Prcek se setkají v parku s podivnou postavou, všechno je najednou jinak a oni musí přemoci temnotu. Tato napínavá fantasy kniha, kde všechno způsobil jen jeden malý kamínek, je pro starší děti.



Výsledné heslo:

CRYPTOMANIA

20) BONBÓNOVÁ

CRYPTOMANIA

Karlík a továrna na čokoládu, Roald Dahl (1964):

Karlík je kluk z chudé rodiny a náhodou se dostane na exkurzi do obrovské barevné a lahodné továrny na cukrovinky pana Williho Wonky. Začíná nejsladší dobrodružství mezi čokoládovým vodopádem, žvýkačkovým automatem a cvičenými veverkami. Doprovodte Karlíka na sladkou výpravu, to bude pochoutka!



Výsledné heslo:

21) HOROLEZECKÁ

Hubert & Hugo,
Nikkarin (2021):

Dva neohrožení horolezci, táta se synem, navštěvují záhadná místa, odhalují tajemství a bojují s nejnepravděpodobnějšími nástrahami. Originální české komiksové postavy v hravém kresleném příběhu, který můžete přečíst jako samostatnou knihu nebo jejich dobrodružné příběhy sledovat na stránkách časopisu Čtyřlístek.

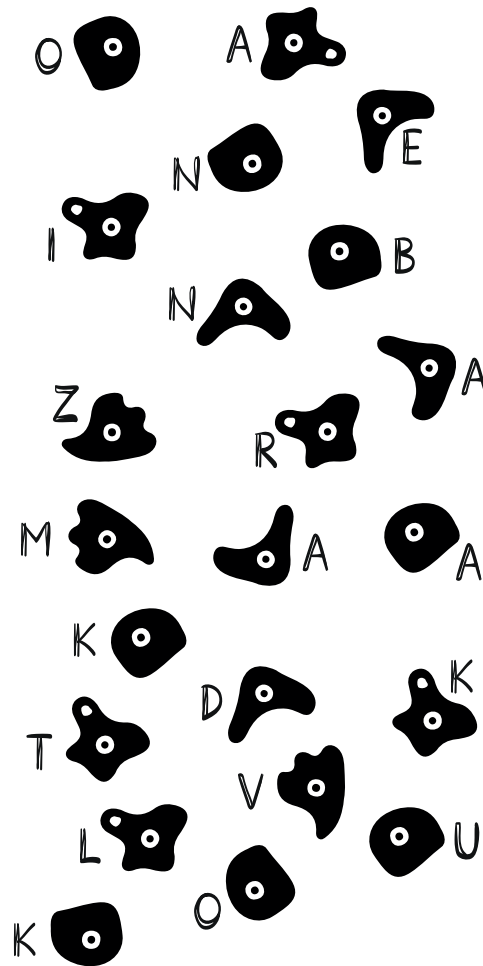
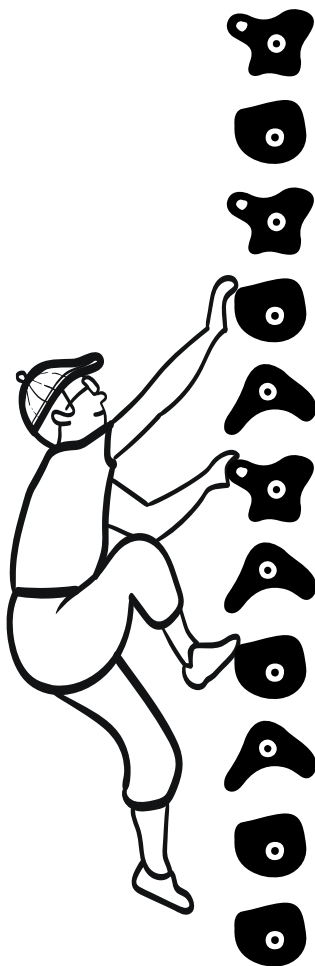

Výsledné heslo:

CRYPTOMANIA

22) ZÁCHODOVÁ

CRYPTOMANIA

Nedráždi bráčku bosou nohou, Irena Hejdová (2020):

Dva malí bráškové se tak dlouho pošťuchují, až spadnou do záchodu. V potrubním labyrintu pak zažívají dobrodružství a budou rozhodně potřebovat vaši pomoc. Vtipný příběh o malých sourozencích s nápaditými ilustracemi vás zavede nejen do kanálu, ale i ke zjištění, že škádlíci se bráčekové se mohou taky domluvit a spolupracovat.

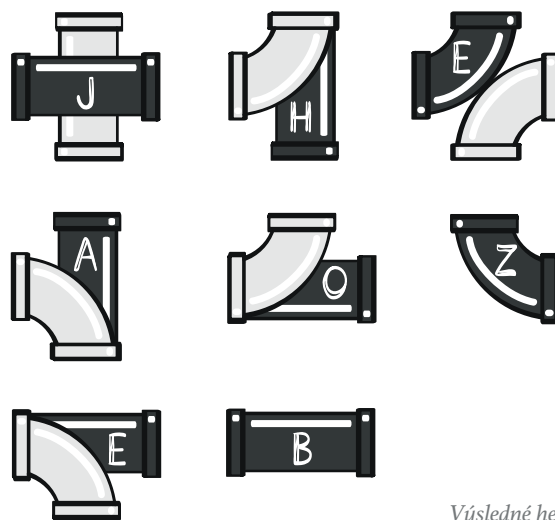
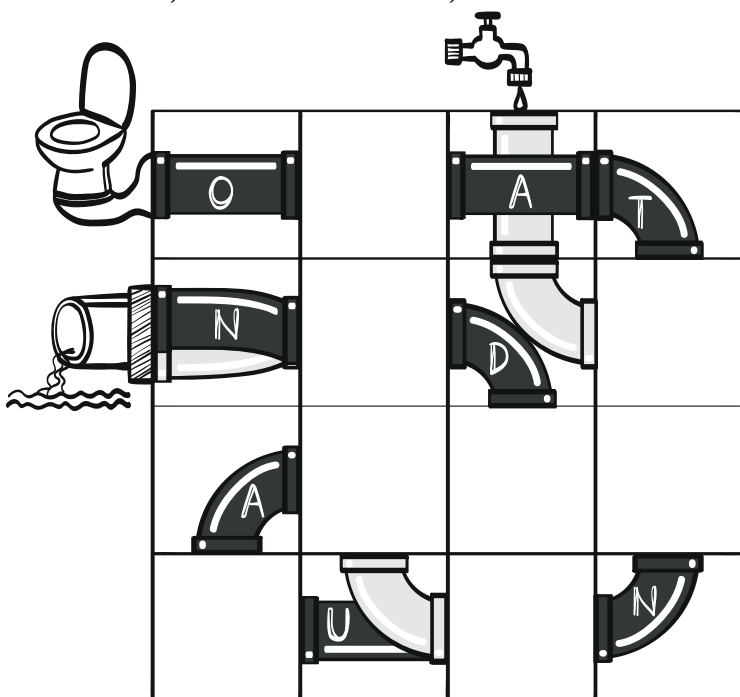

Výsledné heslo:

23) VEJCOVITÁ

Odkaz Dračích jezdců – Eragon, Christopher Paolini (2002):

Mladík Eragon najde v horách modrý kámen, ze kterého se doslova vyklube dračí mládě. Osud království závisí na jejich schopnostech přestát všechna nebezpečí na strastiplné cestě krajinou. Poutavé vyprávění ve fantastickém světě vás zavede mezi kočkodlaky, trpaslíky aurgy. Hned teď se však setkáte s ptákem, hadem, ptakopyskem a drakem.

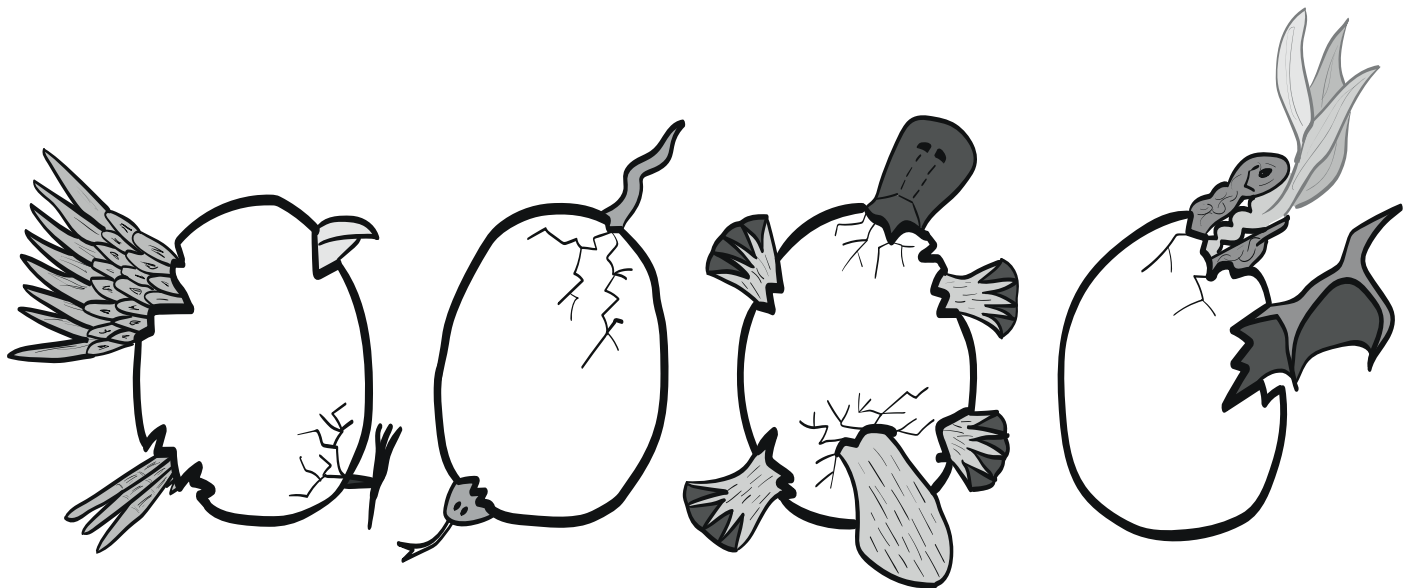

Výsledné heslo:

24) DÁRKOVÁ

Šifrovací adventní kalendář 2023,
Cryptomania (2023):

K vyřešení šifry využijte hesla
ze všech předchozích šifer.

Kalendář vám nestačil? Mnoho
šifrovacích her na doma nebo
venkovních her v Praze a Brně
můžete vybrat na webových
stránkách www.cryptomania.cz.
Veselé Vánoce!



Výsledné heslo: